



"УТВЕРЖДАЮ"

Директор

МАОУ ДОД «Ц Э В Д»



А.А. Никитин





2014г.

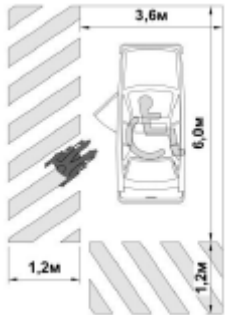

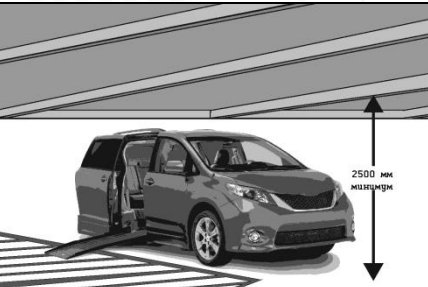
Контрольная форма
обследования доступности для инвалидов
и МГН важнейших объектов и услуг
социальной инфраструктуры.

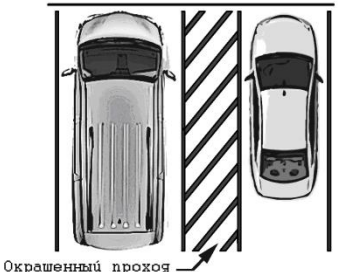
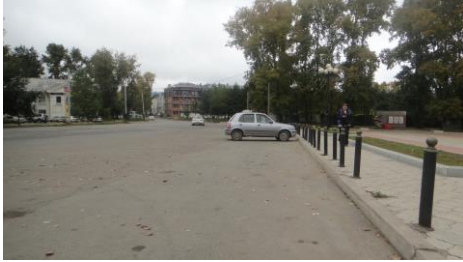



Контрольная форма обследования доступности для инвалидов и МГН важнейших объектов и услуг социальной инфраструктуры.

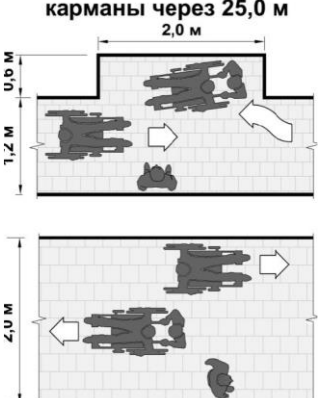

| п/п | Элемент доступности | | Параметр доступности | Фактическое состояние (фотография) | Возможные решения |
|---|---|--|---|---|---|
| Раздел 1. Прилегающая территория и входы в здание. | | | | | |
| 1.1. | На входе/въезде на участок прилегающей к объекту территории размещена доступная для МГН, в том числе инвалидов колясочником информация о схеме движения автотранспорта и инвалидов по территории. | <input type="checkbox"/> Да <input checked="" type="checkbox"/> Нет Осмотр. Наличие доступной схемы, информации | |  | - Разместить - Сделать доступной |
| 1.2. | Есть ли хотя бы один маршрут от пункта прибытия (парковка, зона высадки пассажиров, тротуары и остановки общественного транспорта), который не требует использования сходней (трапа)? | <input checked="" type="checkbox"/> Да <input type="checkbox"/> Нет Если Да, расположение маршрута: | | | <ul style="list-style-type: none"> • Добавить ramпы • Снижение градации до 1:20 максимального наклона • Добавить лифт (подъемник), если ограничения не допускают других решений. |
| Парковка. Примечание: Парковочные места (количество согласованно с общественными организациями инвалидов) должны быть определенного размера, иметь доступ и обозначаться специальными знаками. | | | | | |
| 1.3. | Имеется ли на парковке достаточное количество доступных мест? | <input checked="" type="checkbox"/> Да <input type="checkbox"/> Нет Осмотр. Всего: Доступных: | 10% мест (но не менее одного места) в том числе 5% для автотранспорта инвалидов на кресле-коляске до 100 вкл. 5%, но не менее 1 от 101 до 200 - 5 мест и доп. 3%; от 201 до 1000 - 8 мест и доп. 2%; | | Привести в соответствие |

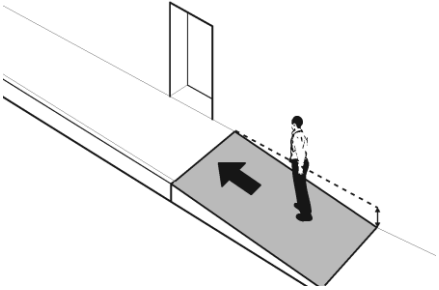

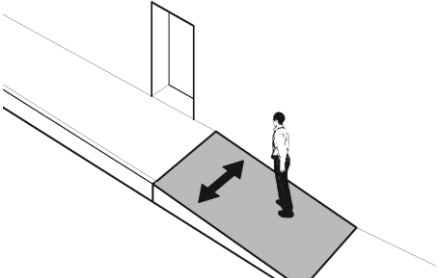



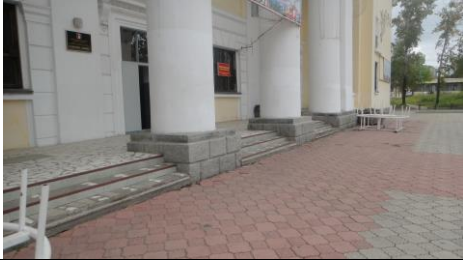
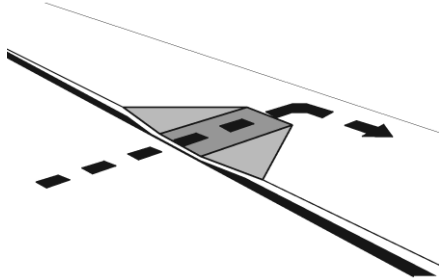

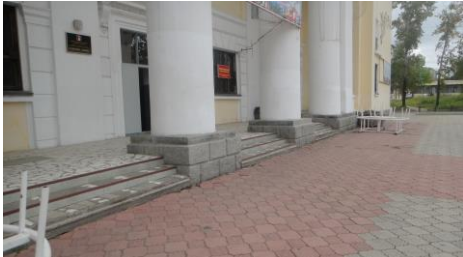
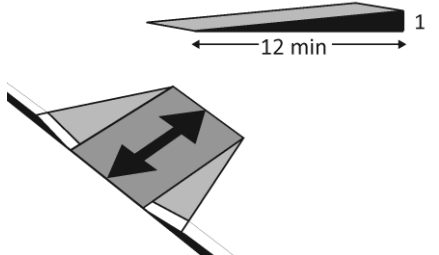
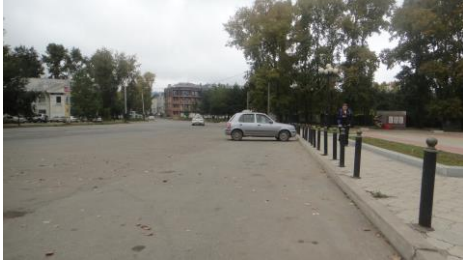
| | | | | | |
|------|---|--|--|--|----------------------------------|
| | | | 1001 место и более - 24 места + не менее 1% на каждые 100 мест свыше (п. 4.2.1). | | |
| 1.4. | Из всех доступных мест, по крайней мере, есть хоть одно доступное для микроавтобуса? * | <input checked="" type="checkbox"/> Да <input type="checkbox"/> Нет Осмотр. | * Для каждого 6 парковочных мест, по крайней мере, одно должно быть доступно для микроавтобуса, но не менее одного на стоянку. | | Переделать покраску линий |
| 1.5. | Доступные парковочные места имеют размер 6,0х3,6 м 1,2 м | <input checked="" type="checkbox"/> Да <input type="checkbox"/> Нет Измерение: |  | | Переделать покраску линий |
| 1.6. | Доступные места для автомашин, салоны которых приспособлены для инвалидов на креслах-колясках имеют: ширина боковых подходов не менее 2,5 м | <input checked="" type="checkbox"/> Да <input type="checkbox"/> Нет Измерение: |  | | Создать доступные места парковки |
| 1.7. | Высота парковки автомашин, для перевозки инвалидов на креслах-колясках имеет высоту минимум 2.5м | <input checked="" type="checkbox"/> Да <input type="checkbox"/> Нет Измерение: |  | | Отметить доступные места |

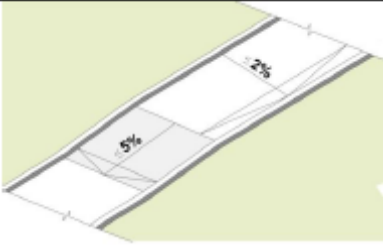

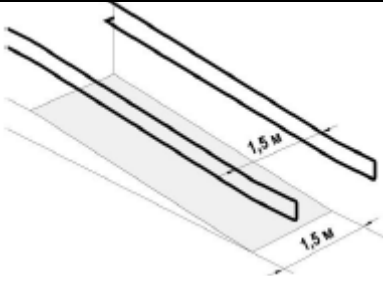

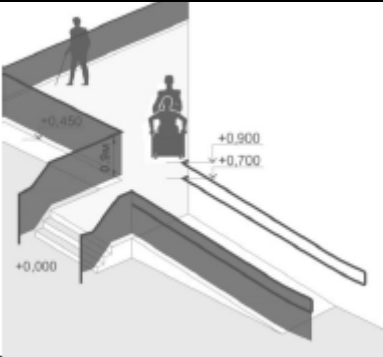
| | | | | | |
|-------|--|--|--|--|--|
| 1.8. | Выделены ли проходы на доступных местах цветом, чтобы исключить возможность парковки на них? | <input type="checkbox"/> Да <input checked="" type="checkbox"/> Нет Осмотр: |  |  | Обозначить проходы цветом. Цвет и маркировка стоянки должна соответствовать требованиям нормативных документов. |
| 1.9. | Уклоны в доступных парковках и проходах между ними менее 1:50 | <input checked="" type="checkbox"/> Да <input type="checkbox"/> Нет Измерение: |  | | Снижение градуса уклона |
| 1.10. | Примыкают ли проходы со стороны стоянки к доступному маршруту движения? | <input checked="" type="checkbox"/> Да <input type="checkbox"/> Нет Осмотр: |  | | Создайте доступный маршрут или перенесите доступные парковки |
| 1.11. | Выделяемые места должны обозначаться знаками, принятыми на поверхности покрытия стоянки и продублированы знаком на вертикальной поверхности (стене, столбе, стойке и т.п.) в соответствии, расположенным на высоте не менее 1,5 м. | <input type="checkbox"/> Да <input checked="" type="checkbox"/> Нет <input type="checkbox"/> Да <input checked="" type="checkbox"/> Нет Измерение: |  |  | Установить знак Привести в соответствие. |

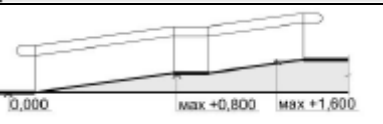
| | | | | | |
|-------|--|--|---|---|--|
| 1.12. | Удаленность мест стоянок для автотранспорта инвалидов не далее 100 м от входов в общественные здания . | <input checked="" type="checkbox"/> Да <input type="checkbox"/> Нет Измерение: |  | | Обеспечить выполнение требований. |
| 1.13. | Является ли маршрут движения гладким, обозначенным и с нескользящим покрытием? | <input type="checkbox"/> Да <input checked="" type="checkbox"/> Нет Осмотр: | |  | Ремонт неровности поверхности; Замените скользкое покрытие на нескользкое (асфальт на гравий). |
| 1.14. | Ширина доступного маршрута минимум 0.9 м. | <input checked="" type="checkbox"/> Да <input type="checkbox"/> Нет Измерение: |  | | Измените маршрут движения или увеличьте его ширину. |
| 1.15. | Ширина пешеходного пути с учетом встречного движения инвалидов на креслах-колясках должна быть не менее 2,0 м, В условиях сложившейся застройки допускается в пределах прямой видимости снижать ширину пути движения до 1,2 м с карманами для разворота размером не менее 2м | <input checked="" type="checkbox"/> Да <input type="checkbox"/> Нет Измерение: |  | | Изменить ширину маршрута |

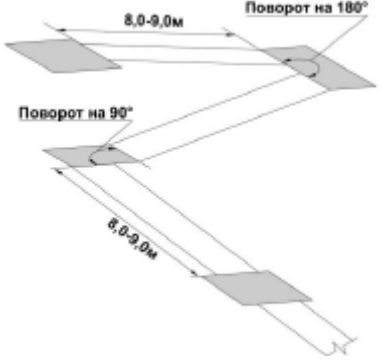

| | | | | | |
|-------|--|--|--|---|--|
| 1.16. | Ширина просветов ячеек не должна превышать 0,015 м. Предпочтительно применение решеток с ромбовидными или квадратными ячейками | <input checked="" type="checkbox"/> Да <input type="checkbox"/> Нет Измерение: |  | | Переделать или убрать решетку |
| 1.17. | Продольный уклон пути движения, не должен превышать 5%. | <input type="checkbox"/> Да <input checked="" type="checkbox"/> Нет Измерение: |  |  | Уклон не должен быть меньше 1:20; Если уклон более чем 5% необходимо предусмотреть защитные устройства (поручни) |
| 1.18. | Поперечный уклон пути движения - 1-2% | <input type="checkbox"/> Да <input checked="" type="checkbox"/> Нет Измерение: |  |  | Снижение градуса уклона до 1-2% максимум |

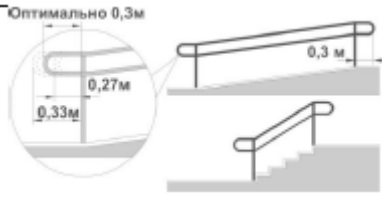
| | | | | | |
|-------|--|--|---|--|------------------------------|
| | | | |  | |
| 1.19. | Если маршрут пересекает бордюр, есть ли там пандус? | <input type="checkbox"/> Да <input checked="" type="checkbox"/> Нет Осмотр: |  |   | Установить пандус |
| 1.20. | Уклон съезда с тротуара не более 1:12, до 1:10 на протяжении не более 10 м | <input type="checkbox"/> Да <input checked="" type="checkbox"/> Нет Измерение: |  |  | Изменить угол уклона пандуса |

| | | | | | |
|-------|---|--|--|---|------------------------------|
| 1.21. | Является ли поперечный уклон пандуса 1-2%. | <input type="checkbox"/> Да <input checked="" type="checkbox"/> Нет Измерение: |  |  | Изменить угол уклона пандуса |
| 1.22. | Ширину марша пандуса следует принимать при исключительно одностороннем движении не менее 1,0м, в остальных случаях – по ширине полосы движения (п.3.29). Поручни в этом случае принимать по ширине полосы движения согласно 5.2.1 (п. 5.2.13) по ширине пандуса | <input type="checkbox"/> Да <input checked="" type="checkbox"/> Нет Измерение: |  |  | Привести в соответствие |
| 1.23. | Ограждения с поручнями необходимо устанавливать вдоль обеих сторон всех пандусов и лестниц, а также у всех перепадов высот горизонтальных поверхностей более 0,45 м на высоте 0,9 м (допускается от 0,85 до 0,92 м), у пандусов – дополнительно и на высоте 0,7 м | <input type="checkbox"/> Да <input checked="" type="checkbox"/> Нет Измерение: |  |  | Привести в соответствие |
| 1.24. | Максимальная высота одного подъема (марша) пандуса не должна превышать 0,8м при уклоне не более 1:20 (5%) | <input type="checkbox"/> Да <input type="checkbox"/> Нет Измерение: |  |  | Привести в соответствие |

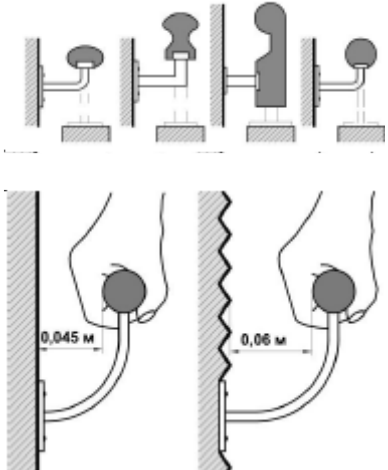
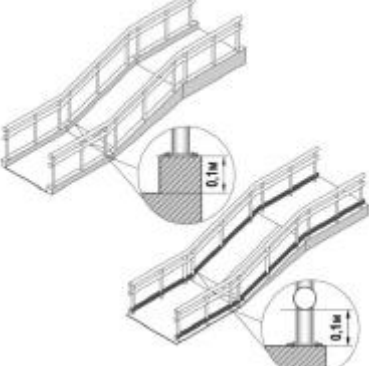
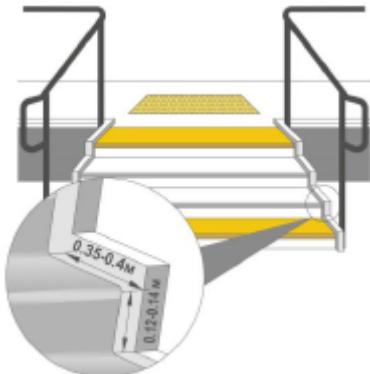

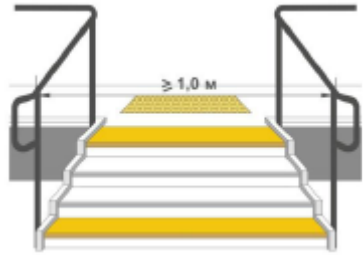
| | | | | | |
|-------|---|--|---|--|---------------------------------|
| | | | |  | |
| 1.25. | <p>Горизонтальные площадки должны быть устроены через каждые 8,0 – 9,0 м длины марша пандуса, также при каждом изменении направления пандуса).</p> | <input type="checkbox"/> Да <input checked="" type="checkbox"/> Нет Измерение: |  |  | Привести в соответствие |
| 1.26. | <p>Завершающие горизонтальные части поручня должны быть длиннее марша лестницы или наклонной части пандуса 0,3 м (от 0,27 до 0,33 м) и иметь не травмирующее.</p> | <input type="checkbox"/> Да <input checked="" type="checkbox"/> Нет Измерение: |  |  | Переделать или заменить поручни |





| | | | | | |
|--------------|---|---|---|--|--|
| <p>1.27.</p> | <p>Поручни рекомендуется применять округлого сечения диаметром от 0,04 до 0,06 м</p> <p>Расстояние в свету между поручнем и стеной должно быть не менее 0,045м для гладких поверхностей и не менее 0,06м для шероховатых поверхностей</p> | <p><input type="checkbox"/> Да <input checked="" type="checkbox"/> Нет Измерение:</p> <p><input type="checkbox"/> Да <input checked="" type="checkbox"/> Нет Измерение:</p> |  | | <p>Переделать или заменить поручни</p> |
| <p>1.28.</p> | <p>Колесо - отбойные устройства высотой 0,1 м</p> | <p><input type="checkbox"/> Да <input checked="" type="checkbox"/> Нет Измерение:</p> |  | | <p>Добавить барьер</p> |
| <p>1.29.</p> | <p>Для открытых лестниц – ширина проступей и высота подступенка должна быть от 0,35 до 0,4 м, от 0,12 до 0,15 м.</p> | <p><input checked="" type="checkbox"/> Да <input type="checkbox"/> Нет Измерение:</p> |  | | <p>Устранить замечание</p> |



| | | | | | |
|--------------|---|---|---|--|--------------------------------|
| <p>1.30.</p> | <p>Марш открытой лестницы не должен быть менее трех ступеней и не должен превышать 12 ступеней. Недопустимо применение одиночных ступеней, которые должны заменяться пандусами.</p> | <p><input checked="" type="checkbox"/> Да <input type="checkbox"/> Нет Измерение:</p> |  | | <p>Привести в соответствие</p> |
| <p>1.31.</p> | <p>Расстояние между поручнями открытой лестницы не менее 1,0 м .</p> | <p><input type="checkbox"/> Да <input checked="" type="checkbox"/> Нет Измерение:</p> |  |  | |



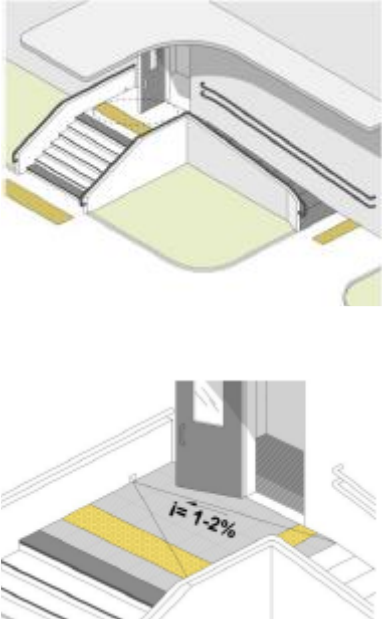

| | | | | | |
|--------------|---|--|---|---|---|
| <p>1.32.</p> | <p>Краевые ступени лестничных маршей выделены цветом или фактурой.</p> <p>Перед открытой лестницей предупредительные тактильные полосы за 0,8 – 0,9 м шириной 0,3 – 0,5 м .</p> | <p><input type="checkbox"/> Да <input checked="" type="checkbox"/> Нет Осмотр:</p> <p><input type="checkbox"/> Да <input checked="" type="checkbox"/> Нет Измерение:</p> |  |  | <p>Привести в соответствие</p> <p>Привести в соответствие</p> |
|--------------|---|--|---|---|---|

Входы в здание

| | | | | | |
|--------------|--|--|---|---|-------------------------------|
| <p>1.33.</p> | <p>Доступен ли главный вход в здание?</p> | <p><input type="checkbox"/> Да <input checked="" type="checkbox"/> Нет Осмотр:</p> |  | | |
| <p>1.34.</p> | <p>Если главный вход недоступен, имеется ли другой доступный вход?</p> | <p><input type="checkbox"/> Да <input checked="" type="checkbox"/> Нет Осмотр:</p> |  |  | <p>Сделать вход доступным</p> |

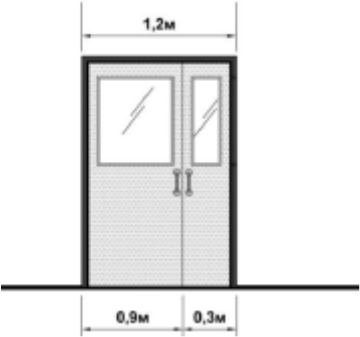
| | | | | | |
|-------|---|---|---|--|--|
| | | | |  | |
| 1.35. | <p>Оборудованы ли доступные входы знаками доступности?</p> | <p><input type="checkbox"/> Да <input checked="" type="checkbox"/> Нет Осмотр:</p> |  |   | <p>Установить знаки перед доступными входами</p> |
| 1.36. | <p>Наружные лестницы и пандусы должны иметь поручни с учетом технических требований к опорным стационарным устройствам. При ширине лестниц на основных входах в здание 4,0 м и более следует дополнительно предусматривать разделительные поручни .</p> | <p><input type="checkbox"/> Да <input checked="" type="checkbox"/> Нет Измерение:</p> |  | | <p>Привести в соответствие</p> |

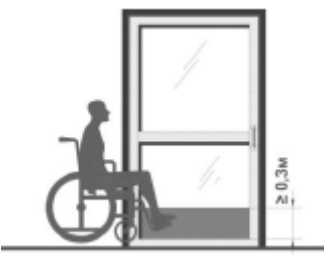
| | | | | | |
|--------------|---|---|---|--|--------------------------------|
| <p>1.37.</p> | <p>Входная площадка при входах, доступных МГН, должна иметь: Навес, водоотвод, а в зависимости от местных климатических условий – подогрев поверхности покрытия .</p> <p>Поверхности покрытий входных площадок и тамбуров должны быть: твердыми, не допускать скольжения при намокании и иметь поперечный уклон в пределах 1 – 2%</p> | <p><input type="checkbox"/> Да <input checked="" type="checkbox"/> Нет</p> <p>Осмотр:</p> <p><input type="checkbox"/> Да <input checked="" type="checkbox"/> Нет</p> <p>Измерение:</p> |  | <p>ЧАСТИЧНО ВЫПОЛНЯЕТСЯ. ОТСУТСТВУЕТ ВОДООТВОД</p> | <p>Привести в соответствие</p> |
| <p>1.38.</p> | <p>Размеры входной площадки без пандуса при открывании полотна дверей наружу должны быть не менее 1,4x2,0м или 1,5x1,85м.</p> <p>Размеры входной площадки с пандусом не менее 2,2x2,2 м</p> | <p><input checked="" type="checkbox"/> Да <input type="checkbox"/> Нет</p> <p>Измерение:</p> <p><input checked="" type="checkbox"/> Да <input type="checkbox"/> Нет</p> <p>Измерение:</p> |  | | <p>Привести в соответствие</p> |

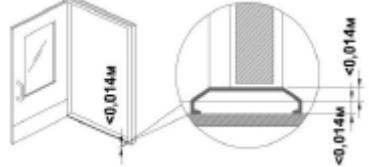
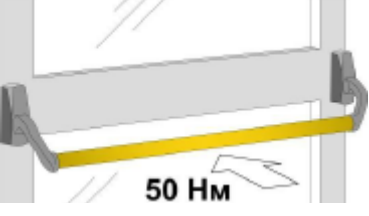
| | | | | | |
|-------|---|--|--|---|-------------------------|
| 1.39. | Входные двери должны иметь ширину в свету не менее 1,2 м. | <input checked="" type="checkbox"/> Да <input type="checkbox"/> Нет Измерение: |  | | Устранить замечание |
| 1.40. | Смотровые панели в полотнах наружных дверей следует предусматривать заполненные прозрачным и ударопрочным материалом, нижняя часть которых должна располагаться в пределах от 0,5 до 1,2 м от уровня. | <input type="checkbox"/> Да <input checked="" type="checkbox"/> Нет Измерение: |  |  | Устранить замечание |
| 1.41. | Нижняя часть стеклянных дверных полотен должна быть защищена противоударной полосой на высоту не менее 0,3 м от уровня. | <input type="checkbox"/> Да <input checked="" type="checkbox"/> Нет Измерение: |  |  | Устранить замечание |
| 1.42. | Наружные двери, доступные для МГН, могут иметь пороги. При этом высота каждого элемента порога не должна превышать 0,014 | <input checked="" type="checkbox"/> Да <input type="checkbox"/> Нет Измерение: |  | | Привести в соответствие |
| 1.43. | Усилие открывания двери на путях эвакуации с ручками нажимного действия не должно превышать не должно превышать 50 Нм. | <input checked="" type="checkbox"/> Да <input type="checkbox"/> Нет Измерение: |  | | |

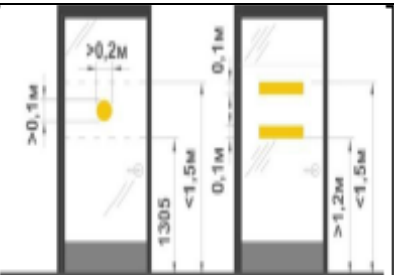
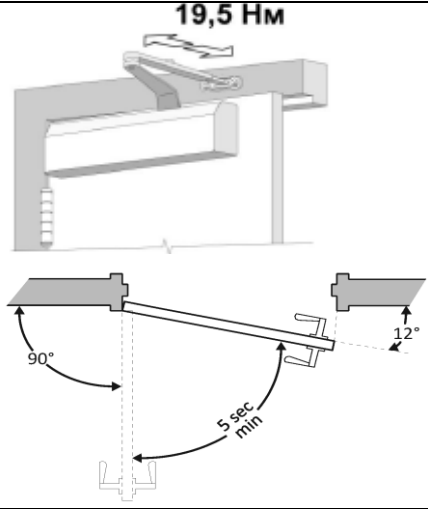
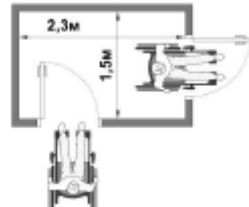
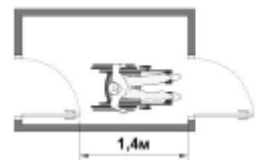
| | | | | | |
|-------|--|---|--|--|--|
| 1.44. | <p>Контрастная маркировка на прозрачных полотнах дверей не менее высотой 0,1 м, шириной не менее 0,2 м,</p> <p>Высота от поверхности пути на уровне не ниже 1,2 м, не выше 1,5 м .</p> | <p><input type="checkbox"/> Да <input checked="" type="checkbox"/> Нет</p> <p>Измерение: <input type="checkbox"/> Да <input checked="" type="checkbox"/> Нет</p> |  | | Нанести маркировку на дверь |
| 1.45. | <p>Усилие для распашных дверей с доводчиком 19,5Нм</p> <p>Дверь должна закрываться с задержкой минимум 5 секунд при открытии на 90 градусов</p> | <p><input checked="" type="checkbox"/> Да <input type="checkbox"/> Нет</p> <p>Измерение: <input checked="" type="checkbox"/> Да <input type="checkbox"/> Нет</p> |  | | Привести в соответствие Отрегулировать доводчик двери |
| 1.46. | Глубина тамбуров и тамбур-шлюзов не менее 2,3 при ширине не менее 1,5м. | <p><input checked="" type="checkbox"/> Да <input type="checkbox"/> Нет</p> <p>Измерение:</p> |  | | |
| 1.47. | Минимальное свободное пространство между дверями тамбура не менее 1,4 м плюс ширина двери, открывающаяся внутрь | <p><input checked="" type="checkbox"/> Да <input type="checkbox"/> Нет</p> <p>Измерение:</p> |  | | |

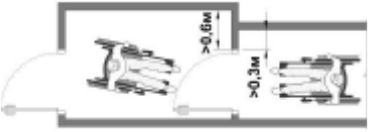
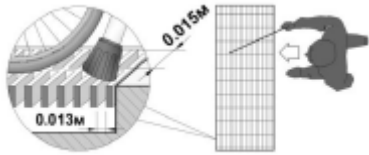
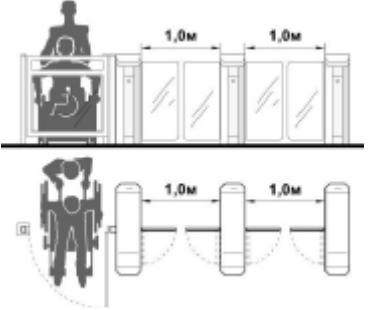
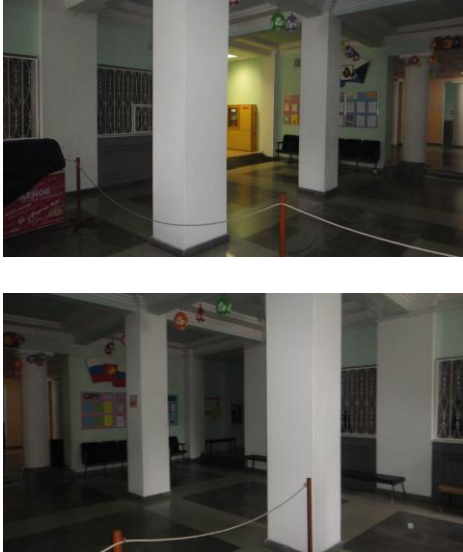
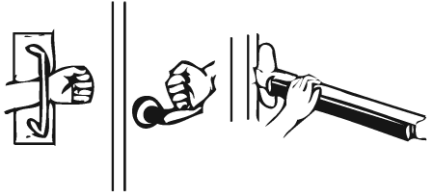
| | | | | | |
|-------|--|--|--|--|--------------------------------|
| | <p>Свободное пространство у двери со стороны защелки «от себя» не менее 0,3м, «к себе» не менее 0,6 м.</p> | <input checked="" type="checkbox"/> Да <input type="checkbox"/> Нет Измерение: |  | | |
| 1.48. | <p>Ширина просветов дренажных ячеек не должна превышать 0,013 м, а длина 0,015 м. Предпочтительно применение решеток с ромбовидными или квадратными ячейками. Диаметр круглых ячеек не должен превышать 0,018 м.</p> | <input checked="" type="checkbox"/> Да <input type="checkbox"/> Нет Измерение: |  | | Заменить дренажную решетку |
| 1.49. | <p>При наличии контроля на входе следует применять контрольно-пропускные устройства и турникеты шириной в свету не менее 1,0 м, приспособленные для пропуска инвалидов на креслах-колясках. Дополнительно к турникетам следует предусматривать боковой проход для обеспечения эвакуации инвалидов на креслах-колясках и других категорий МГН. Ширину прохода следует принимать по расчету.</p> | <input type="checkbox"/> Да <input checked="" type="checkbox"/> Нет Измерение: |  |  | Сделать дополнительный проход |
| 1.50. | <p>Оснащены ли входные двери специальными ручками, чтобы можно было использовать одной рукой, в том числе и тыльной поверхностью ладони без необходимости сжимания? Приняты меры против сжимания и попадания рук?</p> | <input checked="" type="checkbox"/> Да <input type="checkbox"/> Нет Осмотр: |  | | Заменить дверные ручки и замки |

| | | | | | |
|-------|--|--|--|--|-----------------------------|
| 1.51. | Высота ворса напольного покрытия не превышает 0,013 м. | <input checked="" type="checkbox"/> Да <input type="checkbox"/> Нет Измерение: |  | | Заменить напольное покрытие |
|-------|--|--|--|--|-----------------------------|



2. Доступность передвижения внутри здания и оборудования.



| | | | | | |
|------|---|---|--|--|---------------------------|
| 2.1. | Обеспечивает ли доступный вход прямой доступ на первый этаж, фойе и лифт? | <input checked="" type="checkbox"/> Да <input type="checkbox"/> Нет Осмотр: | | | Создать доступный маршрут |
|------|---|---|--|--|---------------------------|

Доступный маршрут движения внутри здания.

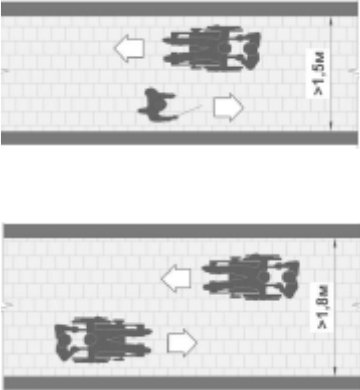

| | | | | | |
|------|---|--|--|--|---------------------------|
| 2.2. | Имеется ли хотя бы один доступный маршрут во все места общего пользования и обслуживания? | <input checked="" type="checkbox"/> Да <input type="checkbox"/> Нет Осмотр: | | | Создать доступный маршрут |
|------|---|--|--|--|---------------------------|

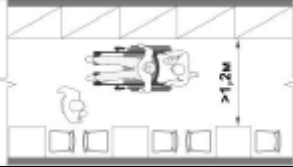

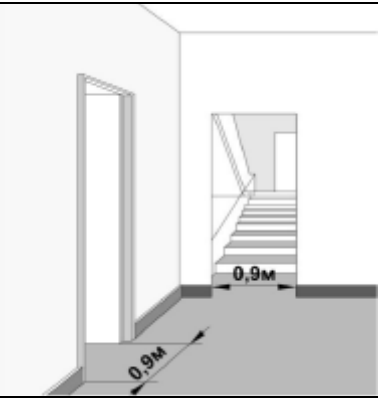
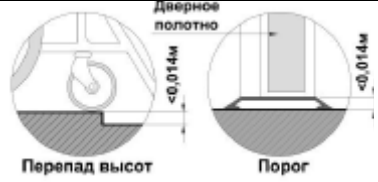
| | | | | | |
|------|--|---|--|--|---|
| 2.3. | После входа в здание имеется доступная для МГН, в том числе инвалидов колясочником информации о схеме движения инвалидов по зданию с указанием доступных мест общего пользования и обслуживания МГН. | <input type="checkbox"/> Да <input checked="" type="checkbox"/> Нет Осмотр: | |  | <ul style="list-style-type: none"> - Разместить - Сделать доступной |
|------|--|---|--|--|---|

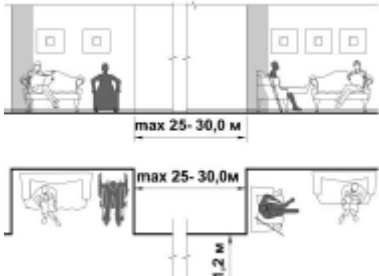
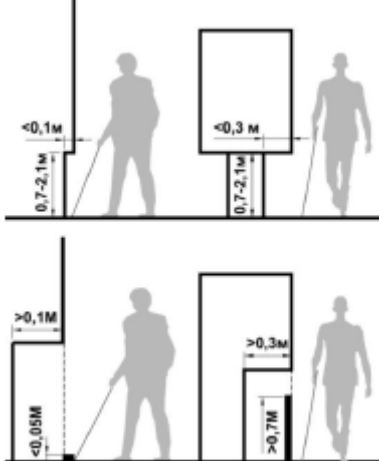

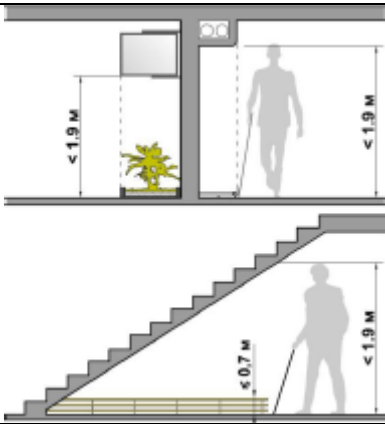
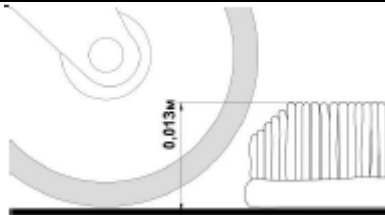
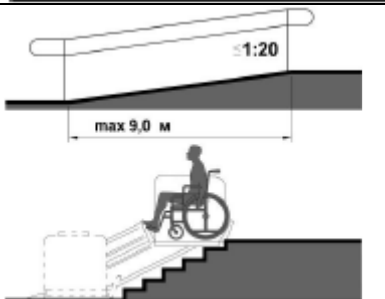

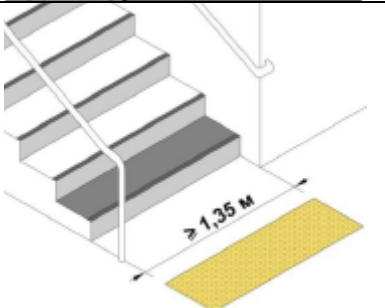
| | | | | | |
|------|---|--|--|--|--|
| 2.4. | Доступный маршрут имеет ровную поверхность, обозначен знаками и имеет нескользящее покрытие. | <input type="checkbox"/> Да <input checked="" type="checkbox"/> Нет Осмотр: | | | Устранить неровности на маршруте. |
| 2.5. | Ширина при движении кресла-коляски: в одном направлении - не менее 1,5м; при встречном движении – не менее 1,8 м. | <input checked="" type="checkbox"/> Да <input type="checkbox"/> Нет Измерение: <input checked="" type="checkbox"/> Да <input type="checkbox"/> Нет Измерение: |  | | Привести в соответствие Выбрать новый маршрут |
| 2.6. | При движении по коридору инвалиду на кресле-коляске следует обеспечить минимальное пространство для: поворота на 90° - равное - 1,2 x 1,2 м разворота на 180° - равное - диаметр 1,4 м . | <input checked="" type="checkbox"/> Да <input type="checkbox"/> Нет Измерение: |  | | Привести в соответствие Выбрать новый маршрут |
| 2.7. | Высота коридоров не менее 2,1 м. | <input checked="" type="checkbox"/> Да <input type="checkbox"/> Нет Измерение: |  | | Привести в соответствие Выбрать новый маршрут |

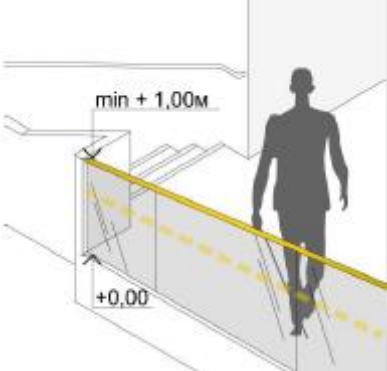
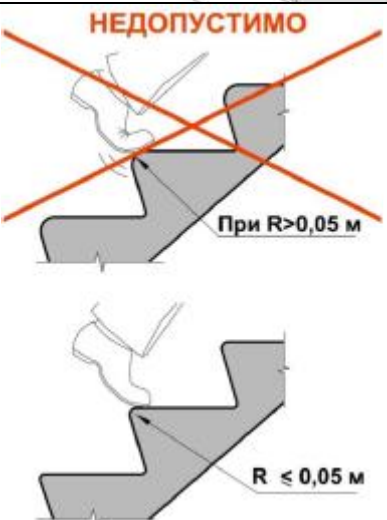
| | | | | | |
|-------|--|--|--|--|---|
| 2.8. | Ширина прохода в помещении с оборудованием и мебелью не менее 1,2 м | <input checked="" type="checkbox"/> Да <input type="checkbox"/> Нет Измерение: |  | | Создать условия для перемещения |
| 2.9. | Тактильные предупреждающие указатели и/или контрастно окрашенная поверхность на участках пола перед дверными проемами и входами на лестницы, перед поворотом путей движения на расстоянии 0,6 м. Зоны «возможной опасности» с учетом проекции движения дверного полотна должны быть обозначены. Рекомендуется предусматривать световые маячки, контрастной цвету окружающего пространства краской для разметки. | <input type="checkbox"/> Да <input checked="" type="checkbox"/> Нет Измерение: | |  ОТСУТСТВУЮТ УКАЗАТЕЛИ | Привести в соответствие. |
| 2.10. | Ширина дверных проемов в стене, а также выходов из помещений и из коридоров на лестничную клетку должна быть не менее 0,9 м. | <input type="checkbox"/> Да <input checked="" type="checkbox"/> Нет Измерение: |  | ЧАСТИЧНО НЕ СООТВЕТСТВУЕТ | Обеспечить достаточную ширину проемов |
| 2.11. | Высота порогов или перепад высот не должен превышать 0,014 м. | <input type="checkbox"/> Да <input checked="" type="checkbox"/> Нет Измерение: |  | 3.5 САНТИМЕТРА | Обеспечить необходимую высоту порога и перепада высот |

| | | | | | |
|-------|---|--|--|--|---|
| 2.12. | Зона отдыха и ожидания для инвалида на кресле-коляске или пользующегося костылями (тростью), а также его сопровождающего через 25 – 30 м, и не менее одной. | <input type="checkbox"/> Да <input checked="" type="checkbox"/> Нет Измерение: |  | ОТСУТСТВУЕТ ОБОРУДОВАННАЯ ЗОНА ОТДЫХА | Оборудовать зоны отдыха |
| 2.13. | Конструктивные элементы и устройства внутри зданий, а также декоративные элементы, размещаемые в габаритах путей движения на стенах и других вертикальных поверхностях, должны иметь закругленные края и не выступать более чем на 0,1 м на высоте от 0,7 до 2,1 м от уровня пола. Если элементы выступают за плоскость стен более чем на 0,1 м, то пространство под ними должно быть выделено бортиком высотой не менее 0,05 м. При размещении устройств, указателей на отдельно стоящей опоре они не должны выступать более чем на 0,3 м. | <input type="checkbox"/> Да <input checked="" type="checkbox"/> Нет Измерение: |  | ЭЛИМЕНТЫ НЕОГОРОЖЕННЫ БОРТИКОМ ОТСУТСТВУЮТ УКАЗАТЕЛИ | Обеспечить выполнение требований. |

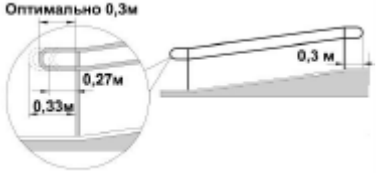
| | | | | | |
|-------|---|--|--|---|---|
| 2.14. | Под маршем открытой лестницы и другими нависающими элементами следует устанавливать ограждения, имеющие размер в свету по высоте менее 1,9 м. | <input type="checkbox"/> Да <input checked="" type="checkbox"/> Нет Измерение: |  | ЧАСТИЧНО СООТВЕТСТВУЕТ, ОТСУТСТВУЮТ БОРТИКИ | Обеспечить выполнение требований |
| 2.15. | В помещениях, доступных инвалидам, не разрешается применять ковры с ворсом высотой ворса более 0,013 м. | <input checked="" type="checkbox"/> Да <input type="checkbox"/> Нет Измерение: |  | | Заменить ковровое покрытие при необходимости |
| 2.16. | При перепаде высот пола в здании или сооружении следует предусматривать лестницы, пандусы или подъемные устройства, доступные для МГН | <input type="checkbox"/> Да <input checked="" type="checkbox"/> Нет Осмотр: |  |  | Обеспечить выполнение требований Выбрать новый маршрут |
| 2.17. | При отсутствии лифтов ширина марша лестницы должна быть не менее 1,35 м. | <input checked="" type="checkbox"/> Да <input type="checkbox"/> Нет Измерение: |  | | Обеспечить выполнение требований |

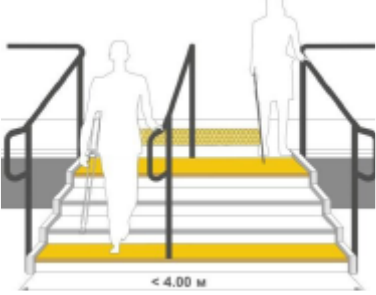
| | | | | | |
|-------|--|--|---|--|----------------------------------|
| 2.18. | В местах перепада уровней пола в помещении для защиты от падения следует предусматривать ограждения высотой в пределах 1 – 1,2 м | <input checked="" type="checkbox"/> Да <input type="checkbox"/> Нет Измерение: |  | | Обеспечить выполнение требований |
| 2.19. | Ребро ступени должно иметь закругление радиусом не более 0,05 м | <input checked="" type="checkbox"/> Да <input type="checkbox"/> Нет Измерение: |  | | Обеспечить выполнение требований |
| 2.20. | Бортики на боковых краях ступеней высотой не менее 0,02 м. | <input type="checkbox"/> Да <input checked="" type="checkbox"/> Нет Измерение: |  | | Обеспечить выполнение требований |

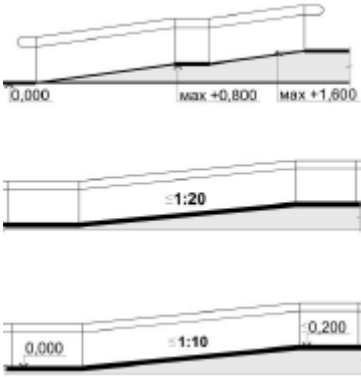
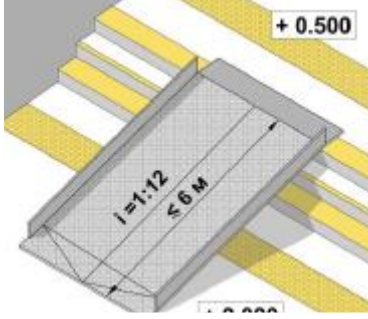
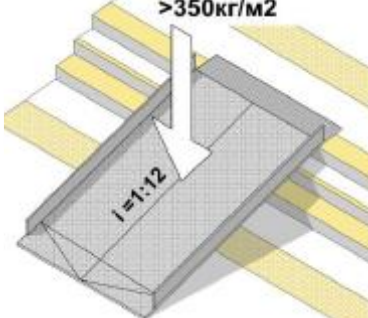

| | | | | | |
|-------|---|--|---|--|----------------------------------|
| | | | |  | |
| 2.21. | Завершающие горизонтальные части поручня должны быть длиннее марша пандуса на 0,3 м (допускается от 0,27 – 0,33м) и иметь не травмирующее завершение. | <input type="checkbox"/> Да <input checked="" type="checkbox"/> Нет Измерение: |  |  | Обеспечить выполнение требований |
| 2.22. | Дополнительные поручни следует предусматривать при ширине марша лестницы 4,0 м и более. | <input type="checkbox"/> Да <input checked="" type="checkbox"/> Нет Измерение: |  |  | Обеспечить выполнение требований |

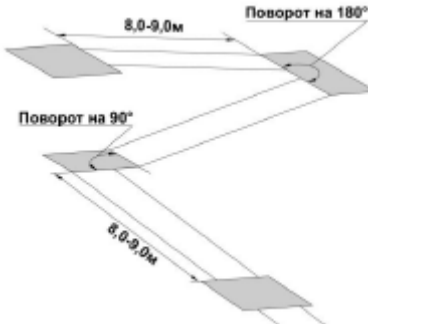
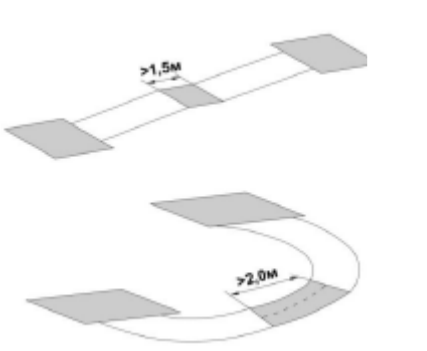
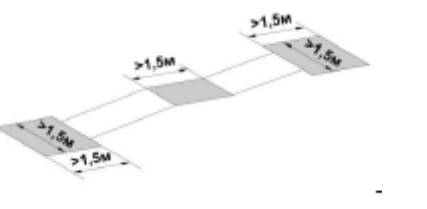
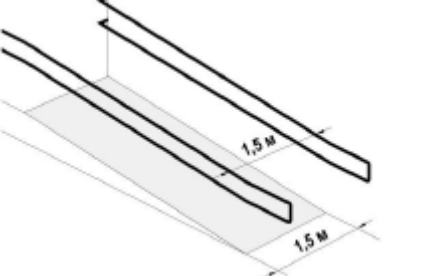

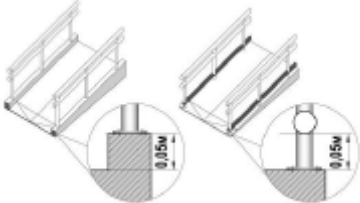
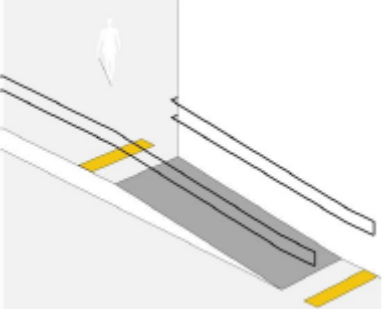
| | | | | | |
|--------------|--|--|---|----------|---|
| <p>2.23.</p> | <p>Максимальная высота одного подъема (марша) пандуса не должна превышать 0,8м при уклоне не более 1:20 (5%).</p> <p>Уклон пандуса не более 1:20 (5%).</p> <p>При перепаде высот пола на путях движения 0,2 м и менее допускается увеличивать уклон пандуса до 1:10 (10%).</p> | <p><input type="checkbox"/> Да <input type="checkbox"/> Нет Измерение:</p> <p><input type="checkbox"/> Да <input type="checkbox"/> Нет Измерение:</p> <p><input type="checkbox"/> Да <input type="checkbox"/> Нет Измерение:</p> |  | <p>-</p> | <p>Обеспечить выполнение требований</p> |
| <p>2.24.</p> | <p>На временных сооружениях подъем по вертикали между площадками не превышает 0,5 м, а длина пандуса между площадками – не более 6,0 м допускается максимальный уклон пандуса 1:12 (8%).</p> | <p><input type="checkbox"/> Да <input type="checkbox"/> Нет Измерение:</p> |  | <p>-</p> | <p>Обеспечить выполнение требований при необходимости</p> |
| <p>2.25.</p> | <p>Инвентарные пандусы должны быть рассчитаны на нагрузку не менее 350 кг/м² и удовлетворять требованиям к стационарным пандусам по ширине и уклону.</p> | <p><input type="checkbox"/> Да <input checked="" type="checkbox"/> Нет Проверить техническую документацию</p> |  | <p>-</p> | <p>Обеспечить выполнение требований при необходимости</p> |

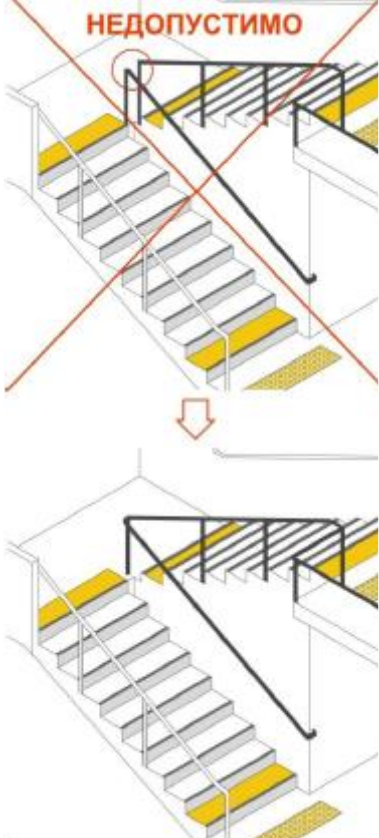
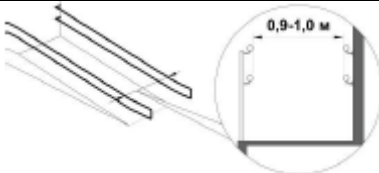
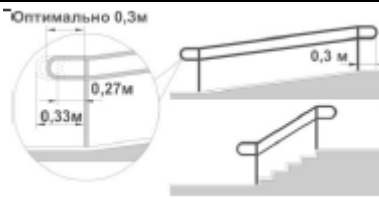

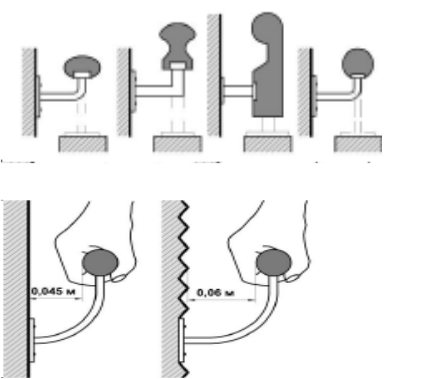
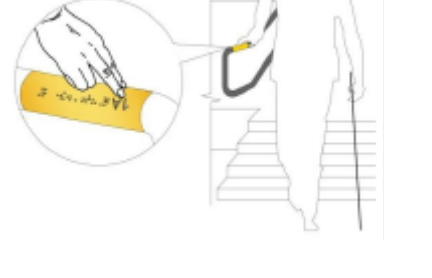
| | | | | | |
|-------|--|---|--|---|--|
| 2.26. | Горизонтальные площадки должны быть устроены через каждые 8,0 – 9,0 м длины марша пандуса, также при каждом изменении направления пандуса. | <input type="checkbox"/> Да <input type="checkbox"/> Нет Измерение: |  | - | Обеспечить выполнение требований при необходимости |
| 2.27. | Длина площадки на пандусе не менее 1,5 м по ходу движения, а на винтовом – не менее 2,0 м. | <input type="checkbox"/> Да <input type="checkbox"/> Нет Измерение: |  | - | Привести в соответствие с требованиями |
| 2.28. | Размер верхней и нижней горизонтальной площадки не менее 1,5x1,5 м. | <input type="checkbox"/> Да <input type="checkbox"/> Нет Измерение: |  | - | Привести в соответствие с требованиями |
| 2.29. | Ширину марша пандуса следует принимать по ширине полосы движения согласно 5.2.1 Поручни в этом случае принимать по ширине пандуса. | <input type="checkbox"/> Да <input type="checkbox"/> Нет Измерение: |  | - | Привести в соответствие с требованиями |

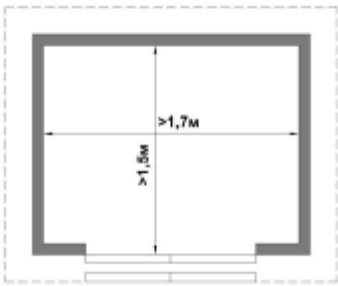
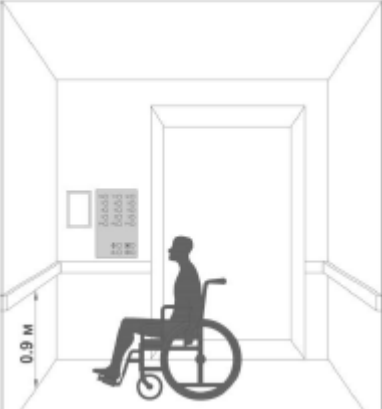

| | | | | | |
|-------|---|---|--|---|--|
| 2.30. | По продольным краям маршей пандусов для предотвращения соскальзывания трости или ноги следует предусматривать колесоотбойники высотой не менее 0,05 м. | <input type="checkbox"/> Да <input type="checkbox"/> Нет Измерение: |  | - | Привести в соответствие с требованиями |
| 2.31. | Поверхность марша пандуса должна горизонтальной поверхностью в начале и конце пандуса. Допускается для выявления граничащих поверхностей применение световых маячков или световых лент. | <input type="checkbox"/> Да <input type="checkbox"/> Нет Осмотр: |  | - | Привести в соответствие с требованиями |

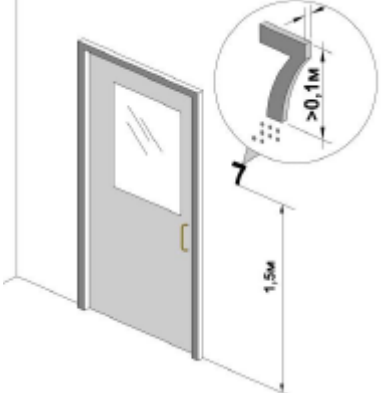

| | | | | | |
|-------|--|--|--|---|---------------------------------|
| 2.32. | Поручень перил с внутренней стороны лестницы должен быть непрерывным по всей ее высоте. | <input checked="" type="checkbox"/> Да <input type="checkbox"/> Нет Осмотр: |  | | Заменить поручни |
| 2.33. | Расстояние между поручнями пандуса от 0,9 до 1,0 м | <input type="checkbox"/> Да <input type="checkbox"/> Нет Измерение: |  | - | Заменить поручни |
| 2.34. | Завершающие горизонтальные части поручня должны быть длиннее марша лестницы или наклонной части пандуса 0,3 м (от 0,27 до 0,33 м) и иметь нетравмирующее завершение. | <input checked="" type="checkbox"/> Да <input type="checkbox"/> Нет Измерение: |  | | Переделать или заменить поручни |

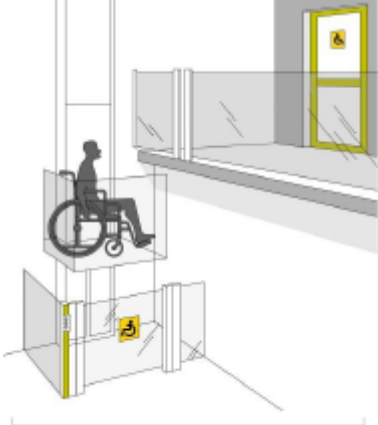
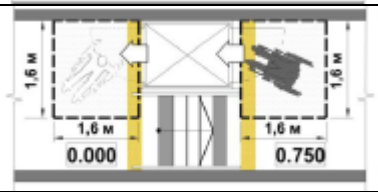
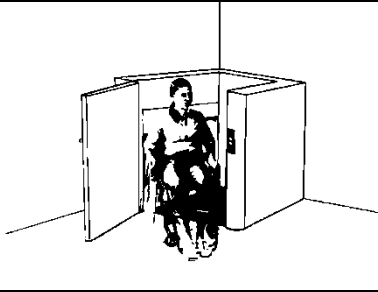

| | | | | | |
|---------------|---|--|--|---|-----------------------------------|
| 2.35. | <p>Поручни рекомендуется применять округлого сечения диаметром от 0,04 до 0,06 м</p> <p>Расстояние в свету между поручнем и стеной должно быть не менее 0,045м для гладких поверхностей и не менее 0,06м для шероховатых поверхностей</p> | <input type="checkbox"/> Да <input checked="" type="checkbox"/> Нет Измерение: |  | - | Переработать или заменить поручни |
| 2.36. | <p>На верхней или боковой, внешней по отношению к маршу, поверхности поручней перил должны предусматриваться рельефные обозначения этажей, а также предупредительные полосы об окончании перил.</p> | <input type="checkbox"/> Да <input checked="" type="checkbox"/> Нет Осмотр: |  | - | Переработать или заменить поручни |
| Лифты. | | | | | |
| 2.37. | <p>Для обеспечения доступа инвалидов на креслах-колясках на этажи выше или ниже этажа основного входа в здание (первого этажа) здания следует оборудовать пассажирскими лифтами или подъемными платформами. Выбор способа подъема инвалидов и возможность дублирования этих способов подъема устанавливается в задании на проектирование.</p> | <input type="checkbox"/> Да <input type="checkbox"/> Нет Осмотр: |  | - | Обеспечить выполнение требований |

| | | | | | |
|-------|---|---|---|---|----------------------------------|
| 2.38. | Следует применять лифты, предназначенные для пользования инвалидом на кресле-коляске с сопровождающим. Их кабины должны иметь внутренние размеры не менее 1,7 м в ширину и 1,5 м. | <input type="checkbox"/> Да <input type="checkbox"/> Нет Измерение: |  | - | Обеспечить выполнение требований |
| 2.39. | Наличие световой и звуковой информирующей о перемещении кабины лифта, доступной для инвалидов по зрению и слуху, удобной для инвалидов – колясочников. | <input type="checkbox"/> Да <input type="checkbox"/> Нет Осмотр: |  | - | Обеспечить выполнение требований |
| 2.40. | У каждой двери лифта, предназначенного для инвалидов, должны быть высоте 1,5 м тактильные указатели уровня этажа . | <input type="checkbox"/> Да <input type="checkbox"/> Нет Измерение: |  | - | Обеспечить выполнение требований |

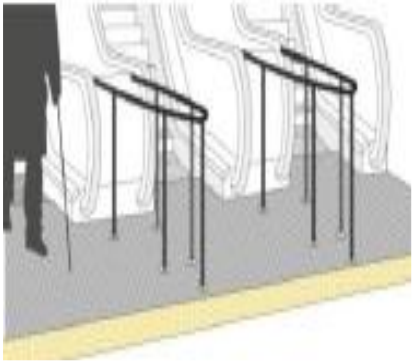

| | | | | | |
|---|---|---|---|---|----------------------------------|
| 2.41. | Цифровое обозначение этажа должно быть напротив выхода из таких лифтов на высоте 1,5 м размером не менее 0,1 м, контрастное по отношению к фону стены. | <input type="checkbox"/> Да <input type="checkbox"/> Нет Измерение: |  | - | Обеспечить выполнение требований |
| Подъемные платформы, эскалаторы. | | | | | |
| 2.42. | Пандусы следует заменять лифтами, подъемными платформами при перепаде высот более 3,0 м.. | <input type="checkbox"/> Да <input type="checkbox"/> Нет Измерение: |  | - | Обеспечить выполнение требований |
| 2.43. | Установка подъемных платформ с наклонным перемещением для преодоления лестничных маршей инвалидами с поражением опорно-двигательного аппарата, в том числе на креслах-колясках. | <input type="checkbox"/> Да <input type="checkbox"/> Нет Осмотр: |  | - | Обеспечить выполнение требований |

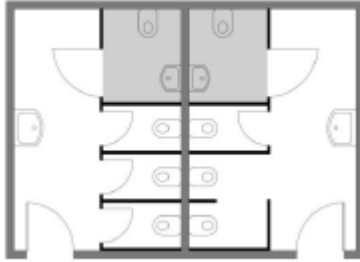
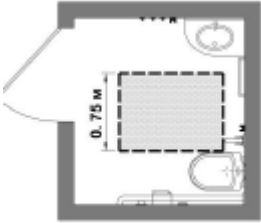
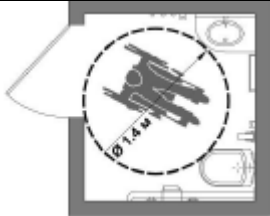

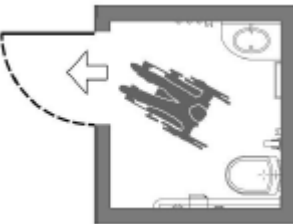
| | | | | | |
|-------|---|---|--|---|----------------------------------|
| 2.44. | Выходы из подъемника следует предусматривать только в уровне этажей, имеющих помещения для проживания или целевого посещения инвалидами | <input type="checkbox"/> Да <input type="checkbox"/> Нет Осмотр: |  | - | Обеспечить выполнение требований |
| 2.45. | Свободное пространство перед подъемными платформами должно составлять не менее 1,6х1,6 м.. | <input type="checkbox"/> Да <input type="checkbox"/> Нет Измерение: |  | - | Обеспечить выполнение требований |
| 2.46. | Может ли подъемная платформа использоваться без помощи посторонних лиц? | <input type="checkbox"/> Да <input type="checkbox"/> Нет Осмотр: |  | - | Привести в соответствие |
| 2.47. | Эскалаторы, траволаторы должны быть оснащены тактильными предупреждающими знаками у каждого края . | <input type="checkbox"/> Да <input type="checkbox"/> Нет Осмотр: |  | - | Обеспечить выполнение требований |

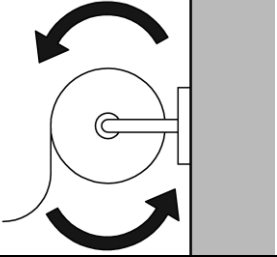
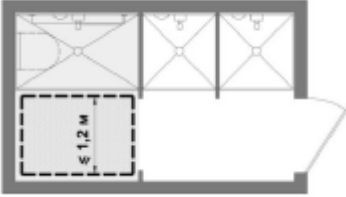
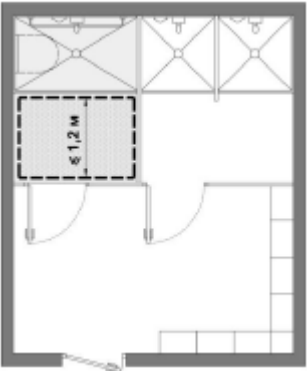

| | | | | | |
|--|---|---|---|-----------------------------|----------------------------------|
| 2.48. | Если эскалатор (траволатор) находятся на основном пути движения МГН, у каждого их конца следует предусмотреть выступающие перед балюстрадой ограждения высотой 1,0 м и длиной 1,0 – 1,5 м для безопасности слабовидящих (шириной в чистоте не менее движущегося полотна). | <input type="checkbox"/> Да <input type="checkbox"/> Нет Измерение: |  | - | Обеспечить выполнение требований |
| Доступность оборудования. | | | | | |
| 2.49. | Наличие оборудование, позволяющего получать справочную информацию об условиях обслуживания инвалидам по слуху, зрению | <input type="checkbox"/> Да <input checked="" type="checkbox"/> Нет Осмотр: | | | Обеспечить выполнение требований |
| 2.50. | Наличие кнопки вызова помощи в зоне ожидания помощи для МГН, доступной для инвалидов. | <input type="checkbox"/> Да <input checked="" type="checkbox"/> Нет Осмотр: | | | Обеспечить выполнение требований |
| 2.51. | Оборудование индукционной петлей мест обслуживания инвалидов по слуху. Наличие пиктограммы, подтверждающей доступность мест обслуживания инвалидам со слуховым аппаратом. | <input type="checkbox"/> Да <input checked="" type="checkbox"/> Нет Осмотр: |  | | Обеспечить выполнение требований |
| 3. Санитарно-бытовые помещения. | | | | | |
| 3.1. | Специально оборудованные для МГН места во всех зданиях, где имеются санитарно-бытовые | <input type="checkbox"/> Да <input checked="" type="checkbox"/> Нет | | ОТСУТСТВУЕТ ОБОРУДОВАНИЕ | Обеспечить выполнение требований |

| | | | | | |
|------|---|--|---|---|--|
| | помещения. | Осмотр: | | | |
| 3.2. | В общем количестве кабин уборных общественных и производственных зданий доля доступных для МГН кабин должна составлять 7%, но не менее. | <input type="checkbox"/> Да <input checked="" type="checkbox"/> Нет Осмотр: |  | | Сделать хотя бы один доступный туалет. |
| 3.3. | В кабине рядом с унитазом следует предусматривать пространство не менее 0,75 м для размещения кресла-коляски, а также крючки для одежды, костылей и других принадлежностей. | <input type="checkbox"/> Да <input checked="" type="checkbox"/> Нет Измерение: |  | НЕ ОБОРУДОВАННО | Привести в соответствие с требованиями |
| 3.4. | В кабине должно быть свободное пространство диаметром 1,4 м для разворота кресла-коляски. | <input type="checkbox"/> Да <input checked="" type="checkbox"/> Нет Измерение: |  |  | Привести в соответствие с требованиями |
| 3.5. | Двери должны открываться наружу. | <input checked="" type="checkbox"/> Да <input type="checkbox"/> Нет Осмотр: |  | | Изменить навес дверей |

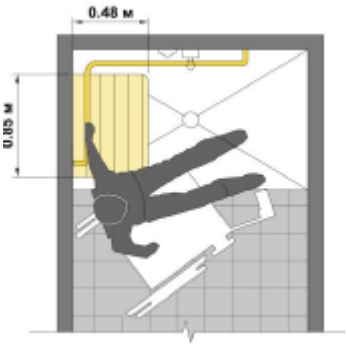
| | | | | | |
|------|--|--|---|--|--|
| 3.6. | В универсальной кабине и других санитарно-бытовых помещениях, предназначенных для пользования всеми категориями граждан, в том числе инвалидов, следует предусматривать возможность установки откидных опорных поручней, штанг, поворотных или откидных сидений. | <input type="checkbox"/> Да <input type="checkbox"/> Нет Осмотр: |  | - | Привести в соответствие с требованиями |
| 3.7. | Размеры универсальной кабины в плане не менее, м : ширина – 2,2, глубина – 2,25 м. | <input type="checkbox"/> Да <input type="checkbox"/> Нет Измерение: |  | - | Привести в соответствие с требованиями |
| 3.8. | Один из писсуаров следует располагать на высоте от пола не более 0,4 м или применять писсуар вертикальной формы. | <input type="checkbox"/> Да <input checked="" type="checkbox"/> Нет Измерение: |  |  | Привести в соответствие с требованиями |
| 3.9. | Следует применять унитазы, имеющие опору для спины | <input type="checkbox"/> Да <input checked="" type="checkbox"/> Нет Осмотр: |  |  | Привести в соответствие с требованиями |

| | | | | | |
|-------|--|---|--|---|--|
| 3.10. | Диспенсер для туалетной бумаги может ли использоваться без посторонней помощи? | <input checked="" type="checkbox"/> Да <input type="checkbox"/> Нет Осмотр: |  | | Установить диспенсер |
| 3.11. | В помещениях доступных душевых следует предусматривать не менее одной кабины, оборудованной для инвалида на кресле-коляске, перед которой следует предусматривать пространство для подъезда кресла-коляски . | <input type="checkbox"/> Да <input type="checkbox"/> Нет Осмотр: |  | - | Привести в соответствие с требованиями |
| 3.12. | Для инвалидов с нарушением опорно-двигательного аппарата и недостатками зрения следует предусматривать закрытые душевые кабины с открыванием двери наружу и входом непосредственно из гардеробной с нескользким полом и поддоном без порога. | <input type="checkbox"/> Да <input type="checkbox"/> Нет Осмотр: |  | - | Привести в соответствие с требованиями |
| 3.13. | Доступная душевая кабина для МГН должна быть оборудована переносным или закрепленным на стене складным сиденьем, расположенным на высоте не более 0,48 м от уровня поддона; ручным душем; настенными поручнями. | <input type="checkbox"/> Да <input type="checkbox"/> Нет Измерение: |  | - | Привести в соответствие с требованиями |

| | | | | | |
|-------|--|---|--|---|--|
| 3.14. | Глубина сиденья должна быть не менее 0,48 м, длина – 0,85 м. | <input type="checkbox"/> Да <input type="checkbox"/> Нет Измерение: |  <p>The diagram shows a top-down view of a shower seat. A yellow rectangular seat is highlighted. Dimension lines indicate a depth of 0.48 m and a length of 0.85 m. A silhouette of a person is shown sitting on the seat to provide scale.</p> | - | Привести в соответствие с требованиями |
| 3.15. | Габариты поддона (трапа) должны быть не менее 0,9×1,5 м, свободной зоны – не менее 0,8 х1,5 м. | <input type="checkbox"/> Да <input type="checkbox"/> Нет Измерение: |  <p>The diagram shows a 3D perspective view of a shower tray. The tray is rectangular with a shower head and faucet. Dimension lines on the floor indicate a free zone of 1.5 m by 0.8 m. The depth of the tray is labeled as 0.9 m.</p> | - | Привести в соответствие с требованиями |

| | | | | | |
|-------|--|--|---|---|---|
| 3.16. | <p>У дверей санитарно-бытовых помещений или доступных кабин (уборная, душевая, ванная и т.п.) следует предусматривать специальные знаки (в том числе рельефные) на высоте 1,35 м.</p> | <input type="checkbox"/> Да <input checked="" type="checkbox"/> Нет Измерение: |  | | Привести в соответствие с требованиями |
| 3.17. | <p>Доступные санитарно-бытовые кабины должны быть оборудованы системой тревожной сигнализации, обеспечивающей связь с помещением постоянного дежурного персонала (поста охраны или администрации объекта).</p> | <input type="checkbox"/> Да <input type="checkbox"/> Нет Осмотр: |  | - | Установить систему тревожной сигнализации |



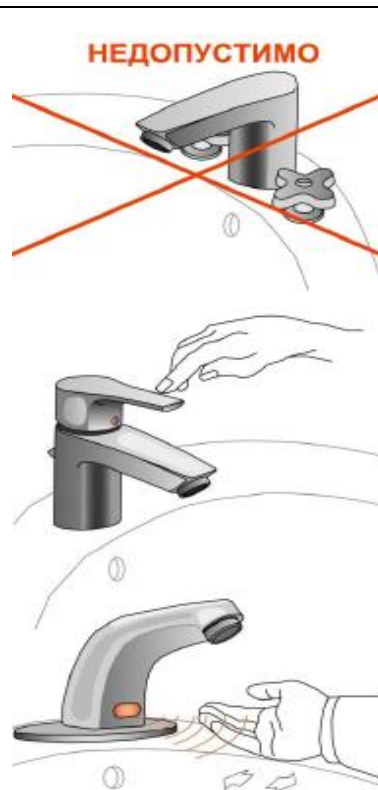

3.18.

В доступных кабинках следует применять водопроводные краны с рычажной рукояткой и термостатом, а при возможности – с автоматическими и сенсорными кранами бесконтактного типа. Применение кранов с разделным управлением горячей и холодной водой не допускается.

- Да
 Нет
Осмотр:

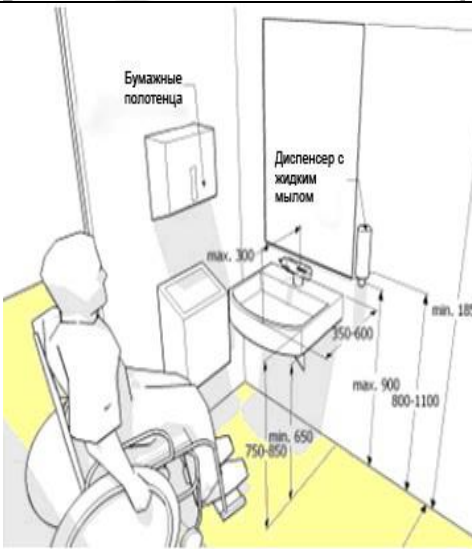

Привести в соответствие с требованиями

| | | | | | |
|------------------------------|--|--|---|---|--|
| 3.20. | <p>Следует применять унитазы с автоматическим сливом воды или с ручным кнопочным управлением, которое следует располагать на боковой стене кабины, со стороны которой осуществляется пересадка с кресла-коляски на унитаз.</p> | <input type="checkbox"/> Да <input checked="" type="checkbox"/> Нет Осмотр: |  |  | Привести в соответствие с требованиями |
| 3.21. | <p>Следует применять раковины для мытья рук, доступные для свободного пользования МГН, включая инвалидов колясочников.</p> <p>Размещение зеркала над раковиной должно быть удобным для инвалидов – колясочников.</p> | <input type="checkbox"/> Да <input checked="" type="checkbox"/> Нет Измерение <input type="checkbox"/> Да <input checked="" type="checkbox"/> Нет Измерение |  |  | Привести в соответствие с требованиями |
| 4. Доступность услуг. | | | | | |
| 4.1. | Наличие стандарта качества или декларации качества | <input type="checkbox"/> Да | | | Привести в соответствие с |

| | | | | | |
|------|---|---|--|--|--|
| | обслуживания МГН на объекте. | <input checked="" type="checkbox"/> Нет Осмотр: | | | требованиями |
| 4.2. | Наличие технологии обслуживания МГН на объекте, согласованной с общественными организациями инвалидов. | <input checked="" type="checkbox"/> Да <input type="checkbox"/> Нет Осмотр: | | | Привести в соответствие с требованиями |
| 4.3. | Наличие программы подготовки персонала объекта для обслуживания МГН, согласованной с общественными организациями инвалидов. | <input type="checkbox"/> Да <input checked="" type="checkbox"/> Нет Осмотр: | | | Привести в соответствие с требованиями |
| 4.4. | Наличие системы подготовки персонала объекта для понимания потребностей в помощи, оказания помощи инвалидам при обслуживании, с участием в подготовке персонала общественных организаций инвалидов и ведомостей сдачи тестов персоналом, подтверждающих результаты учебы. | <input checked="" type="checkbox"/> Да <input type="checkbox"/> Нет Осмотр: | | | Привести в соответствие с требованиями |
| 4.5. | Наличие план работы предприятия на текущий календарный год по формированию доступной среды, согласованного с общественными организациями инвалидов с учетом их первоочередных потребностей. | <input checked="" type="checkbox"/> Да <input type="checkbox"/> Нет Осмотр: | | | Привести в соответствие с требованиями |
| 4.6. | Наличие перспективного плана работы предприятия минимум на три календарных года по формированию доступной среды, согласованного с общественными | <input checked="" type="checkbox"/> Да <input type="checkbox"/> Нет Осмотр: | | | Привести в соответствие с требованиями |

| | | | | | |
|------|--|---|--|--|--|
| | организациями инвалидов. | | | | |
| 4.7. | Наличие внешнего мониторинга качества доступности и качества услуг объекта для МГН, проводимого при участии общественных организаций инвалидов. | <input type="checkbox"/> Да <input checked="" type="checkbox"/> Нет Осмотр: | | | Привести в соответствие с требованиями |
| 4.8. | Наличие в доступной форме для МГН информации об доступных для МГН услугах объекта, порядке оказания помощи и обслуживания, схемы движения по прилегающей территории и объекту МГН. | <input type="checkbox"/> Да <input checked="" type="checkbox"/> Нет Осмотр: | | | Привести в соответствие с требованиями |